

UAFR200 三點組合 (過濾/調壓)

特性資料

型式	UAFR200	
配管口徑代號	6A	8A
配管口徑尺寸	PT(Rc) 1/8	PT(Rc) 1/4
使用流體	空氣	
使用壓力範圍	依訂購規格	
耐壓力	1.5 MPa	
有效斷面積	7 mm ²	13 mm ²
設定壓力範圍	0.05~0.85 MPa	
周圍溫度	-5~+60°C (不凍結)	
過濾精度	標準: 40 μm 選用: 5 μm	
附屬配件	壓力錶 (PG-40), 支架	
重量	257g, 226g (UAFR200L)	

※壓力低於 0.05 MPa, 可自動排水。



符號



標示法

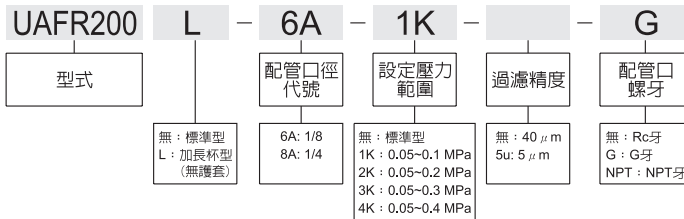

流量特性圖

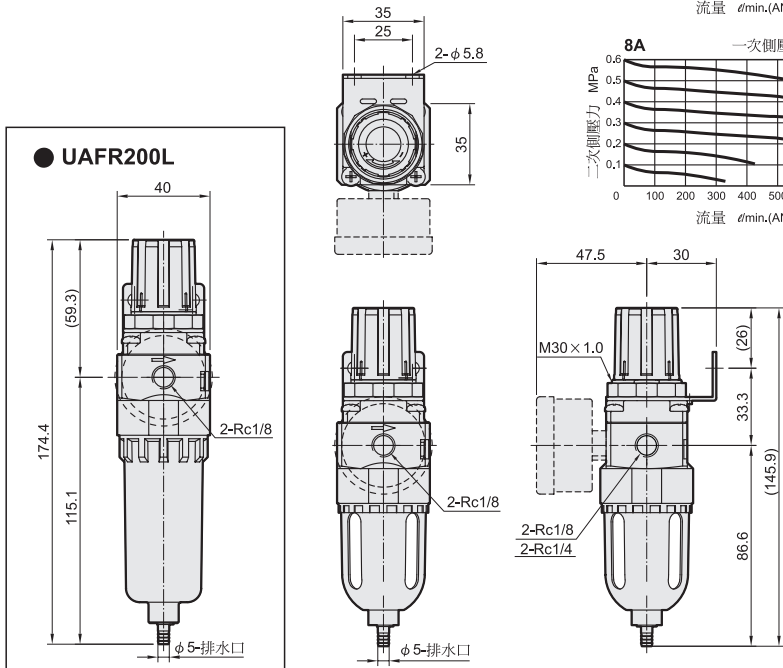
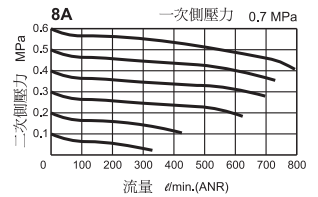
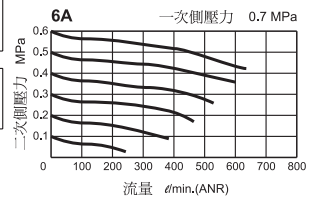

UAFR300 三點組合 (過濾/調壓)

特性資料

型式	UAFR300	
配管口徑代號	8A	10A
配管口徑尺寸	PT(Rc) 1/4	PT(Rc) 3/8
使用流體	空氣	
使用壓力範圍	0.05~1 MPa	
耐壓力	1.5 MPa	
有效斷面積	32 mm ²	34 mm ²
設定壓力範圍	0.05~0.85 MPa	
周圍溫度	-5~+60°C (不凍結)	
過濾精度	標準: 5 μm 選用: 40 μm	
附屬配件	壓力錶 (PG-40), 支架	
重量	445g	

※壓力低於 0.05 MPa, 可自動排水。

標示法

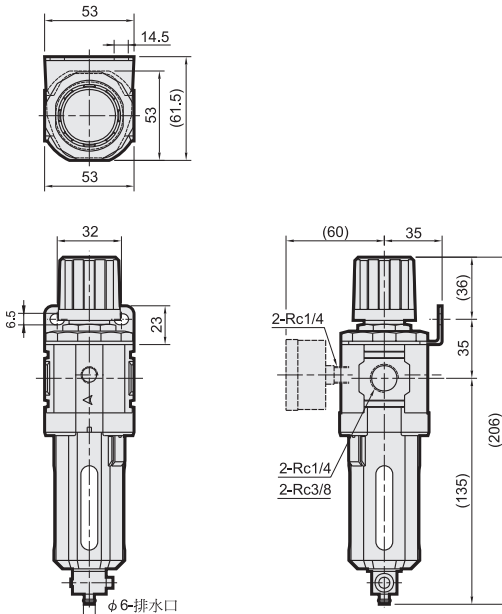
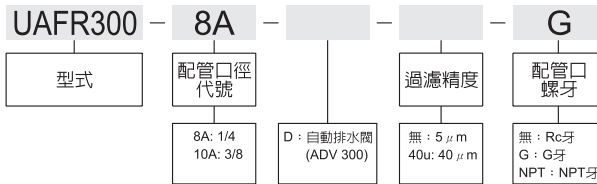

符號



UVSC

UACP

UAFR

UAR

ADV
FMRF

MP
PG

流量特性圖

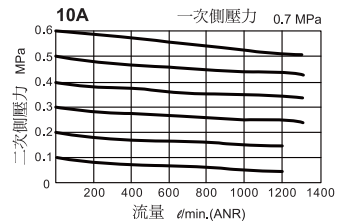
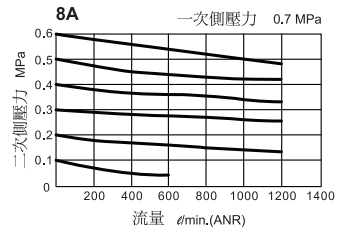

UAFR300L 三點組合 (過濾/調壓)

特性資料

型式	UAFR300L	
配管口徑代號	8A	10A
配管口徑尺寸	PT(Rc) 1/4	PT(Rc) 3/8
使用流體	空氣	
使用壓力範圍	0.05~1 MPa	
耐壓力	1.5 MPa	
有效斷面積	32 mm ²	34 mm ²
設定壓力範圍	0.05~0.85 MPa	
周圍溫度	-5~+60°C (不凍結)	
過濾精度	標準: 5 μm 選用: 40 μm	
附屬配件	壓力錶 (PG-40), 支架	
重量	452g	

※1. 壓力低於0.05 MPa, 可自動排水。

※2. 選用自動排水水閥(FMRF300), 使用壓力範圍0.15~1MPa。



符號



- 杯子長度加長, 以利直接加裝高性能自動排水閥。

標示法

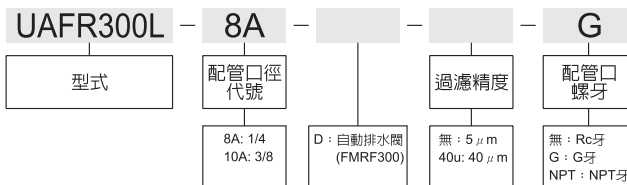

流量特性圖

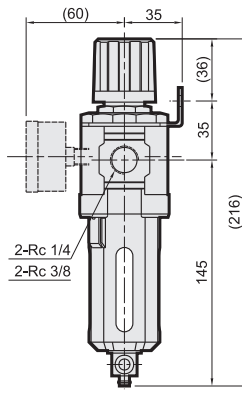
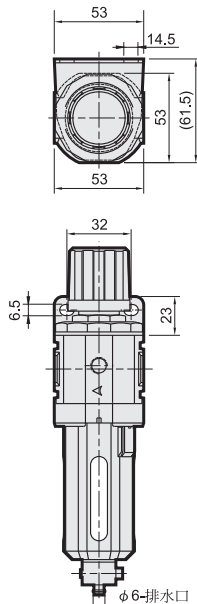
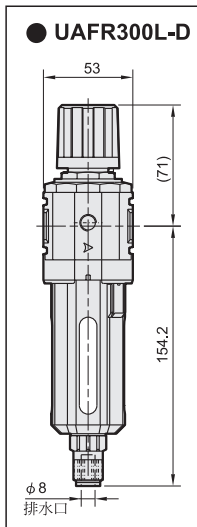
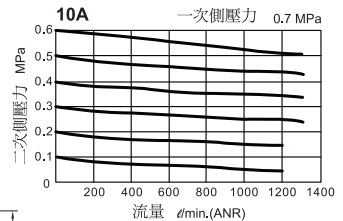
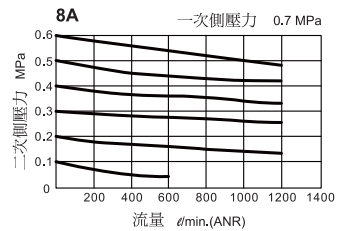

UAFR302 三點組合 (過濾/調壓)

特性資料

型式	UAFR302		
配管口徑代號	8A	10A	15A
配管口徑尺寸	PT(Rc) 1/4	PT(Rc) 3/8	PT(Rc) 1/2
使用流體	空氣		
使用壓力範圍	0.05~1 MPa		
耐壓力	1.5 MPa		
有效斷面積	32 mm ²	34 mm ²	
設定壓力範圍	0.05~0.85 MPa		
周圍溫度	-5~+60°C (不凍結)		
過濾精度	標準: 5 μm 選用: 40 μm		
附屬配件	壓力錶 (PG-20), 支架		
重量	490g		

※1. 壓力低於0.05 MPa, 可自動排水。

※2. 選用自動排水閥(FMRF300), 使用壓力範圍0.15~1MPa。



選用配件: MP41

符號

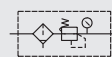

UVSC

UACP

UAFR

UAR

ADV

FMRF

MP

PG

標示法

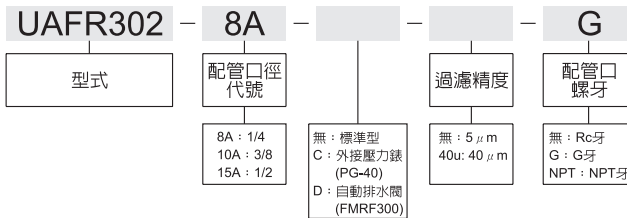

※可搭配數位壓力開關MP41, 請參P-1.1頁。

流量特性圖

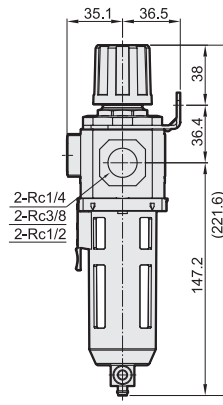
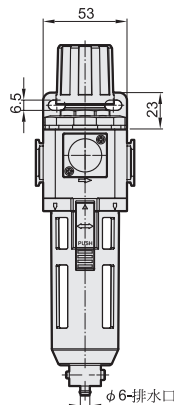
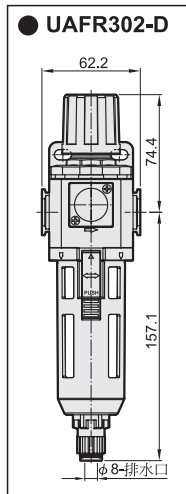
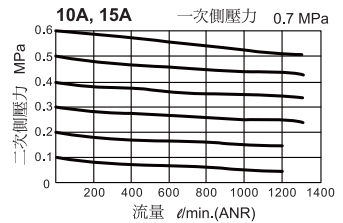
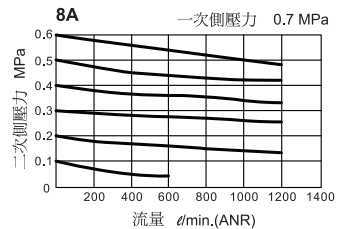

UAFR401 三點組合 (過濾/調壓)

特性資料

型式	UAFR401		
配管口徑代號	8A	10A	15A
配管口徑尺寸	PT(Rc) 1/4	PT(Rc) 3/8	PT(Rc) 1/2
使用流體	空氣		
使用壓力範圍	0.05~1.5 MPa		
耐壓力	2.0 MPa		
設定壓力範圍	標準型: 0.1~0.85 MPa		
	高壓型: 0.1~1.5 MPa		
周圍溫度	-5~+60°C (不凍結)		
過濾精度	標準: 40 μm 選用: 5 μm		
附屬配件	壓力錶 (PG-20), L型支架		
重量	800g		

※1. 壓力低於0.05 MPa, 可自動排水。

※2. 選用自動排水閥(FMRF300), 使用壓力範圍0.15~1MPa。

標示法

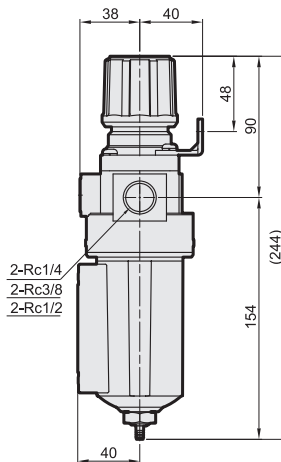
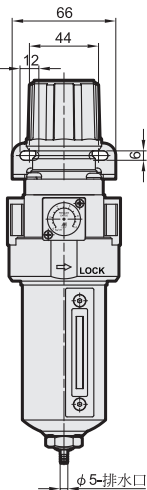
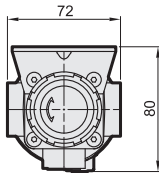
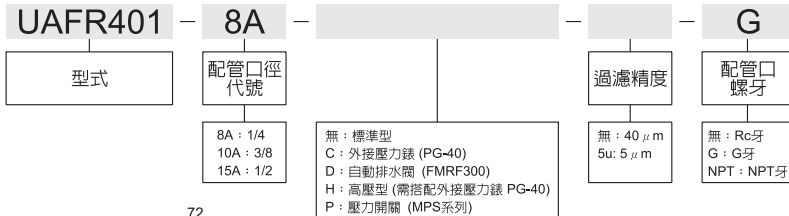

2-Rc1/4
2-Rc3/8
2-Rc1/2



選用配件: MP41

符號



流量特性圖

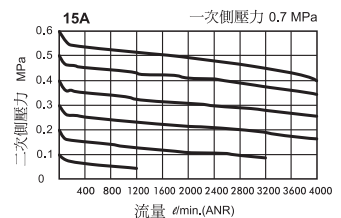
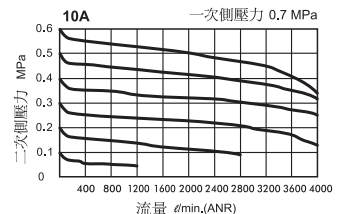
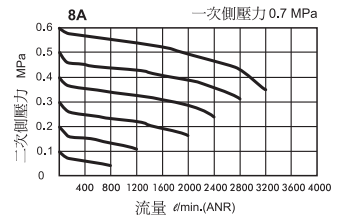

UAFR403 三點組合 (過濾/調壓)

特性資料

型式	UAFR403		
配管口徑代號	8A	10A	15A
配管口徑尺寸	PT(Rc) 1/4	PT(Rc) 3/8	PT(Rc) 1/2
使用流體	空氣		
使用壓力範圍	0.05~1 MPa		
耐壓力	1.5 MPa		
設定壓力範圍	0.1~0.85 MPa		
周圍溫度	-5~+60°C (不凍結)		
過濾精度	標準: 40 μm 選用: 5 μm		
附屬配件	壓力錶 (PG-20), L型支架		
重量	620g		

※1. 壓力低於0.05 MPa, 可自動排水。
 ※2. 選用自動排水閥(FMRF300), 使用壓力範圍0.15~1MPa。



選用配件: MP41

符號



UVSC

UACP

UAFR

UAR

ADV
FMRF

MP
PG

標示法

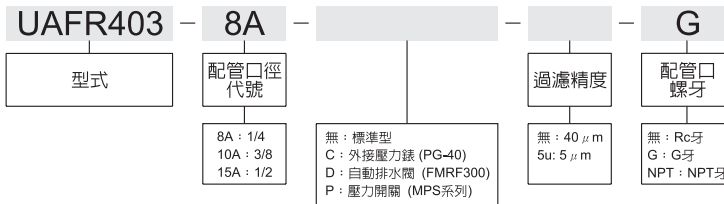

※可搭配數位壓力開關MP41, 請參P-1.1頁。

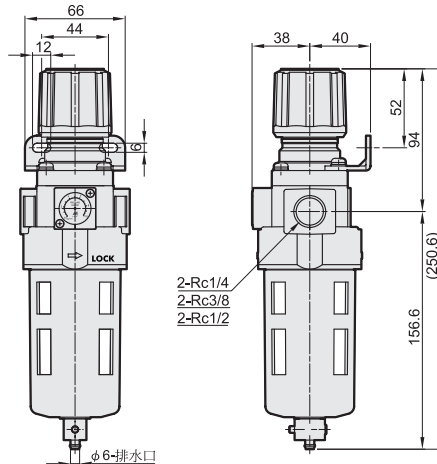
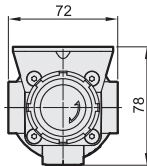

流量特性圖

